

Varenummer: 33218505048  
Beskrivelse: Oldham koblingsnav 850.50.48 Rustfast  
med pinolskrue og gennemgående boring 20

## Mål

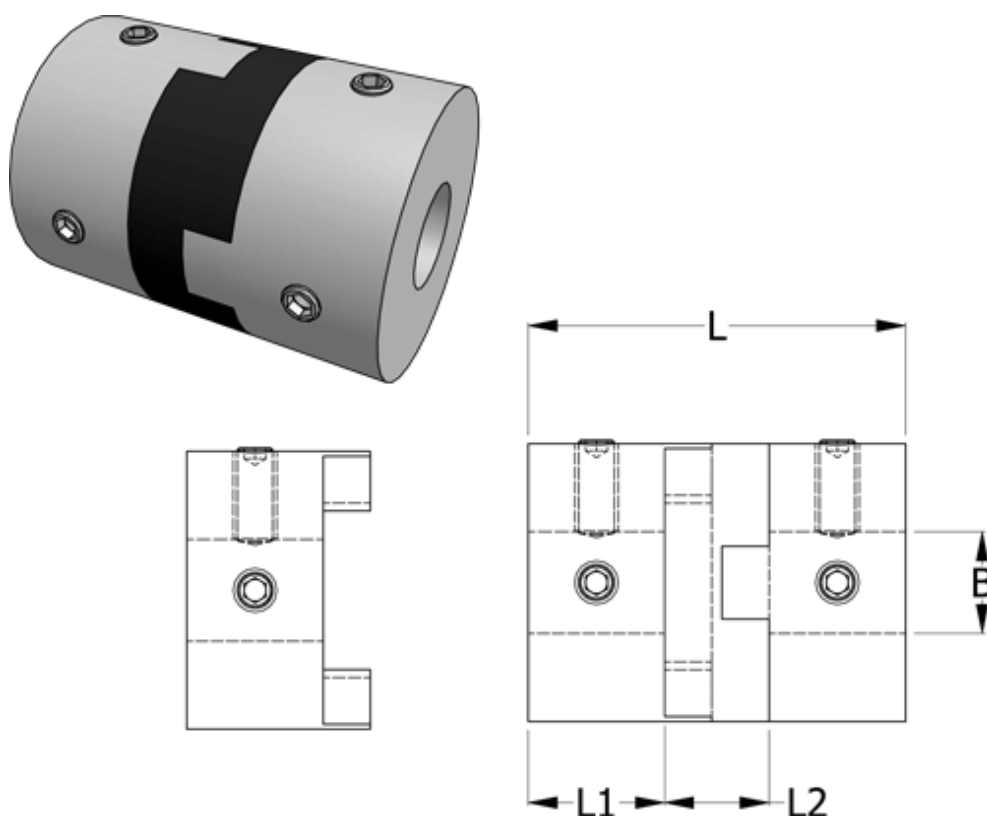

B1	= 20
D	= 50
L	= 59.6
L1	= 20.6
L2	= 20.6

Moment  
(Nm) = 30

Note: = Overnævnte varenr. er kun for et koblingsnav. Der går 2 koblingsnav og 1 element til 1 komplet kobling

Skrue = M8